

NÁVOD NA MONTÁŽ

Obsah balenia:

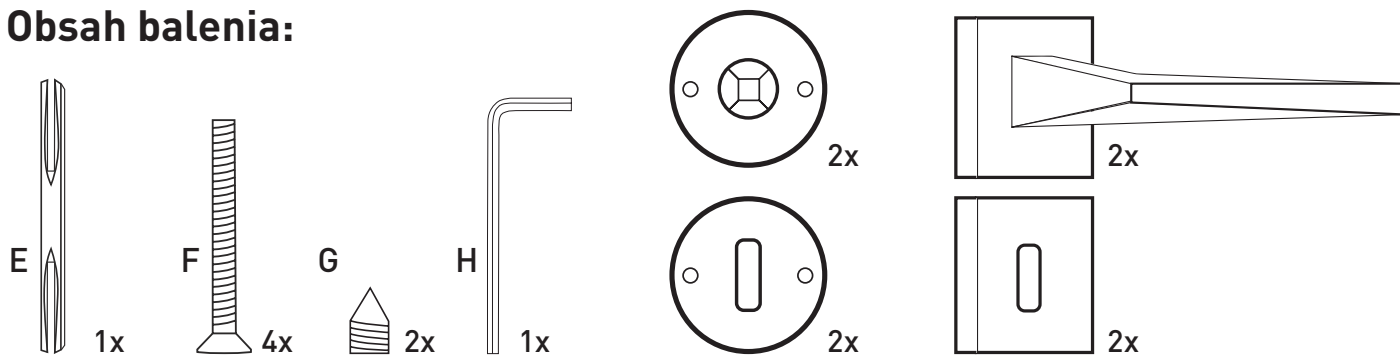

Postup:

1. Balenie obsahuje štyri typy montážnych roziet:

- A – vrchná montážna rozeta pod kľučku s výstupkami bez závit
- B – vrchná montážna rozeta pod kľučku s výstupkami so závitom
- C – spodná montážna rozeta s výstupkami bez závit
- D – spodná montážna rozeta s výstupkami so závitom

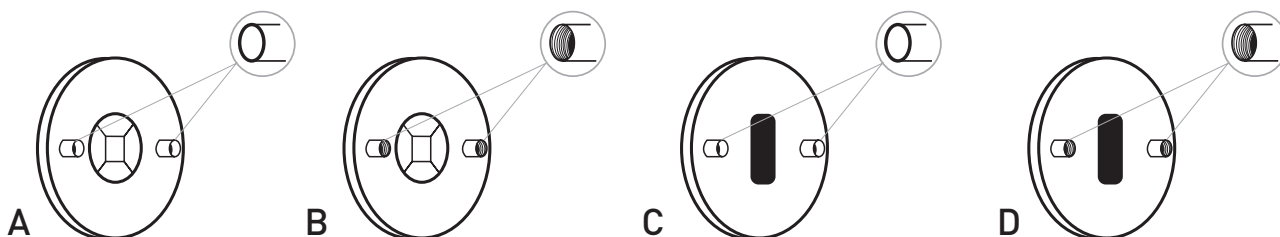

2. Pomocou priloženej papierovej šablóny alebo MP Profi šablóny navrtajte otvory pre osadenie vrchných montážnych roziet pod kľučku a spodných montážnych roziet. Otvory vrtajte z jednej a následne z druhej strany po zadlabávací záмок vo dverách. Nikdy nevrtajte otvory z jednej strany cez celé krídlo dverí. Na vrtanie otvorov použite vrták s priemerom 7 mm, ktorý je priložený v MP Profi šablóne. Tú si môžete objednať na www.klucky nadvere.sk, alebo požičať priamo v predajni MP KOVANIA.

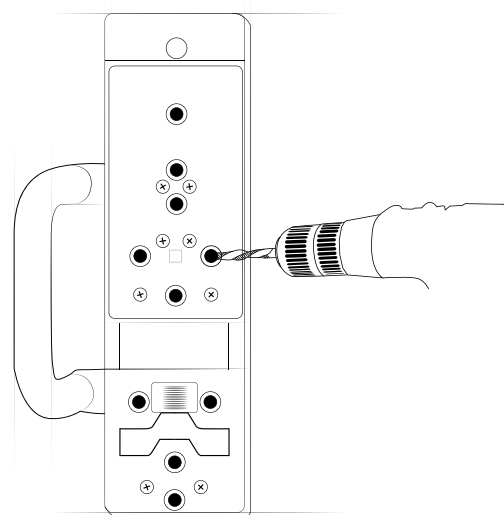

3. Vložte štvorhran (E) do otvoru pre kľučku v zámku tak, aby zárez s rozšírenou drážkou smeroval nadol. Správnym umiestnením štvorhranu neskôr zabezpečíte dostatočné upevnenie kľučky pomocou červíka (G).

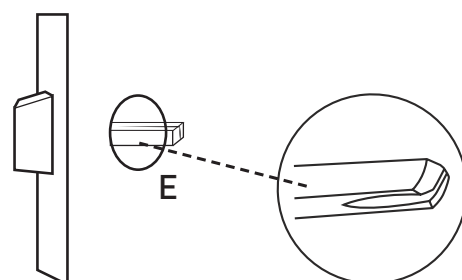

4. Vrchné montážne rozety A, B nasuňte na štvorhran z oboch strán dverí výstupkami do predvrtaných otvorov.
5. Dve skrutky (F) vložte do daného otvoru v montážnej rozete A a primeranou silou dotiahnite s montážnou rozetou B tak, aby sa rozety nehýbali.

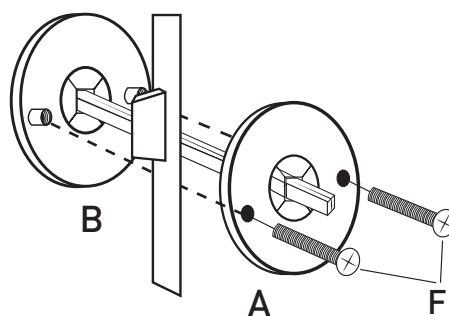

6. Čiastočne nasuňte kľučky na štvorhran a stlačením kľučky smerom nadol vylomte pomocné kovové štvorce z montážnych roziet. Následne vylomené pomocné kovové štvorce odstráňte.

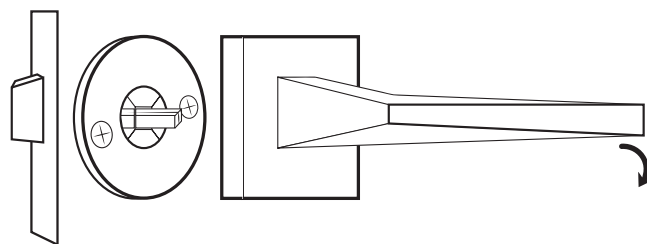

7. Pred nasadením kľučiek skontrolujte premazanie mechaník v kľučke. Pri vydávaní neštandardných zvukov, alebo pri zadrhnutí odporúčame použiť Pecol P230. Neodporúčame sprej WD40. Premazanie opakujte 1x ročne. Na pripevnené a upravené vrchné montážne rozety so štvorhranom (E) nasuňte kľučky s krytkami a zatlačením nakliknite.

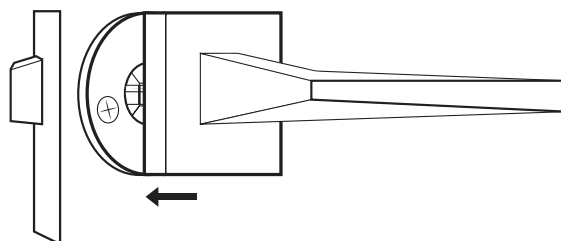

8. Nasadené kľučky zaistite zo spodnej strany kľučky červíkom (G) do štvorhranu pomocou priloženého imbusového kľúča (H).

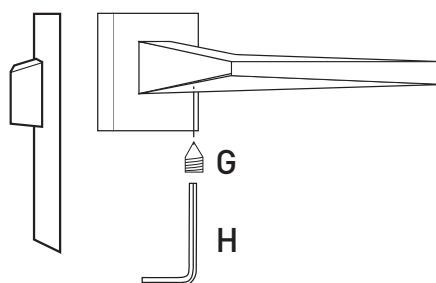

9. Na montáž spodných montážnych roziet C, D zopakujte bod číslo 5 z montážneho postupu.

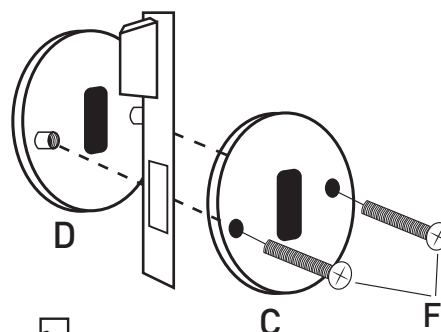

10. Nakliknite krytky na pripevnené spodné montážne rozety C, D.

